



СДЕЛАНО В РОССИИ

DISSOL®

ДИСПЕТЧЕРСКАЯ МЕБЕЛЬ

ДИЛИНГОВАЯ МЕБЕЛЬ

ПРОИЗВОДСТВО ТЕХНОЛОГИЧЕСКОЙ
МЕБЕЛИ ДЛЯ ОБЕСПЕЧЕНИЯ
БЕСПЕРЕБОЙНОЙ РАБОТЫ ДИСПЕТЧЕРОВ

DISSOL[®]



НАДЁЖНЫЙ ПАРТНЁР

**ПРОИЗВОДСТВО
УНИКАЛЬНЫХ АРМОВ**

**АРМ-
АВТОМАТИЗИРОВАННОЕ
РАБОЧЕЕ МЕСТО**



**ПРОЕКТИРОВАНИЕ
ДИСПЕТЧЕРСКИХ ЗАЛОВ**



**МОНТАЖ ОПЫТНЫМИ
СБОРЩИКАМИ**



**ЭКСПЛУАТАЦИОННАЯ
ПОДДЕРЖКА**





ЭРГОНОМИКА DISSOL

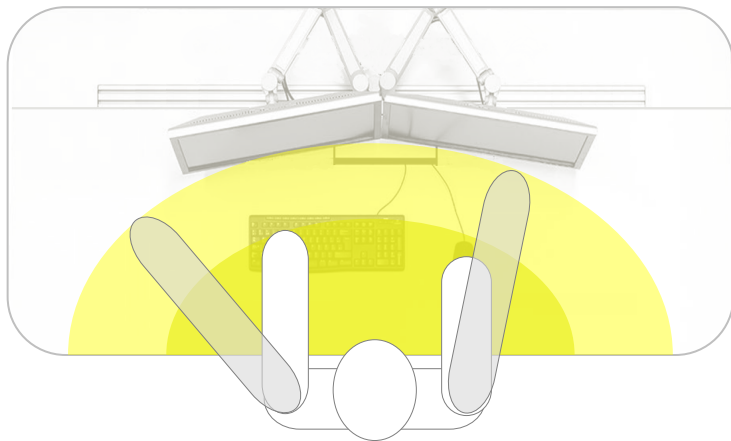

Зона основных средств управления,
(мышь, клавиатура, пульт)



Зона второстепенных средств управления
(коммутаторы, телефония)

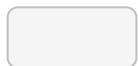

Зона средств отображения информации
и вспомогательная документация

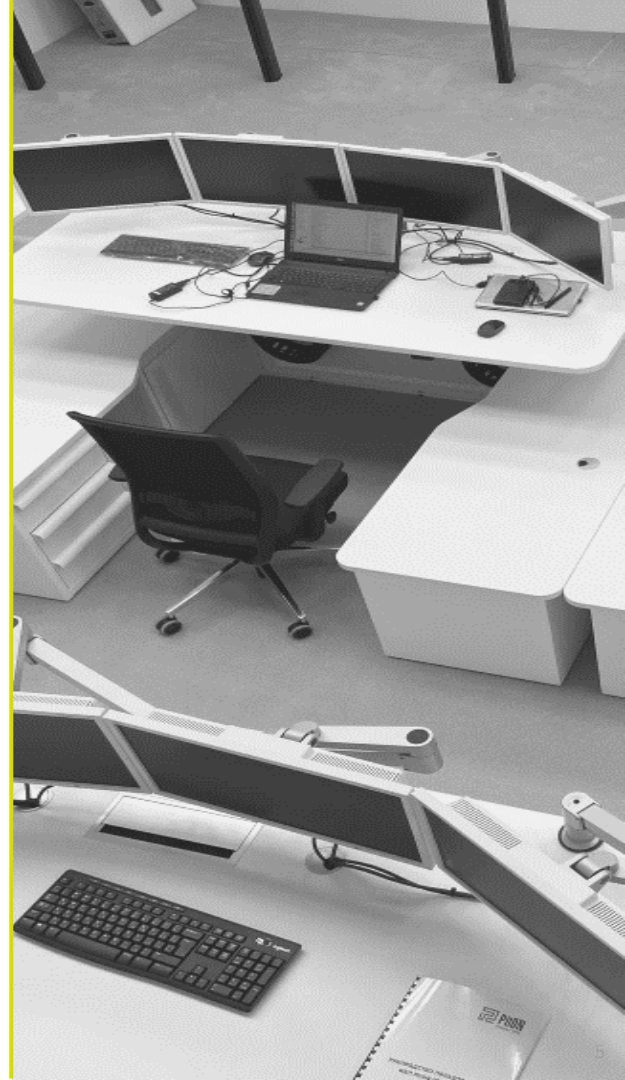

ERGON+



iRONY

серия диспетчерской мебели для аэропортов



NOX

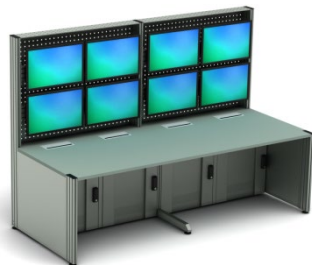

ELEVOX

серия консолей для диспетчерских залов энергетических систем



TradeX

серия мебели для дилинговых центров



CLOUD

APM для поездных диспетчеров



WALL

APM для поездных диспетчеров



DSL EVO

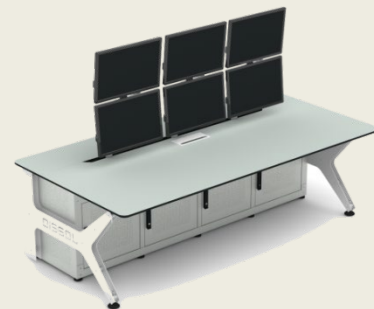

DSL

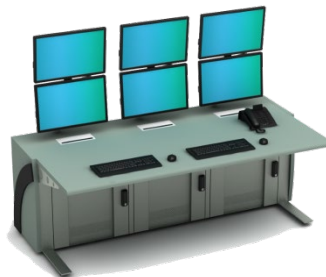

WALL

Изначально серия WALL была разработана для центров управления перевозками железной дороги, а уже позже удачный конструктив, широкий спектр конфигураций и размеров нашел своих почитателей в различных отраслях. Одним из отличительных особенностей серии WALL от других линеек является продуманный функционал, эргономика и лаконичный дизайн.

Стоит отметить, что столы не имеют шкафов под системные блоки, зато богаты подстольным пространством, а аппаратура при помощи специальных кронштейнов фиксируется в любом месте к несущей раме, толщина которой составляет от 2 до 3 мм.



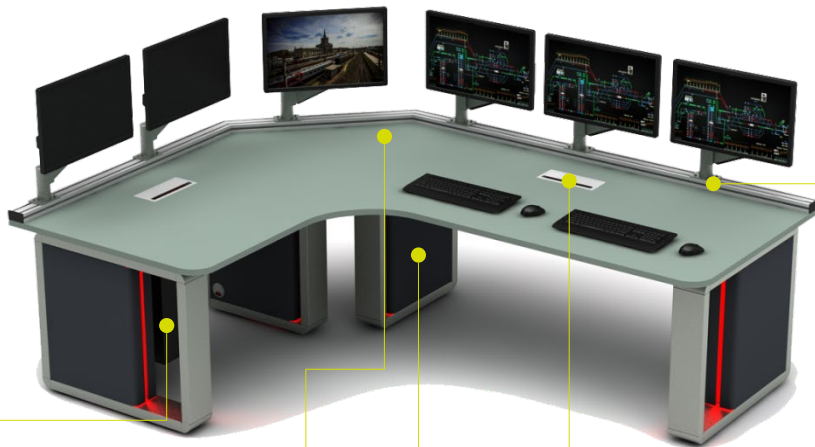

Кронштейн

Системные блоки и бесперебойные элементы питания легко разместить в любом месте с креплением к траверсе

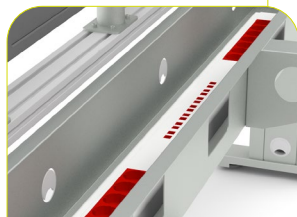

Кабель-менеджмент

Траверса для удобной интеграции коммуникационных компонентов



Крепление мониторов

Быстрая регулировка положения мониторов происходит при помощи универсального адаптера и алюминиевого профиля

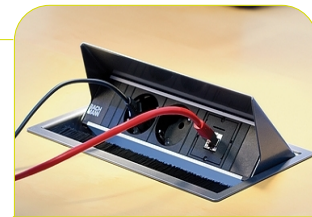

Розеточный блок

Универсальное технологическое отверстие в столешнице позволяет производить установку розеточного блока любого типа

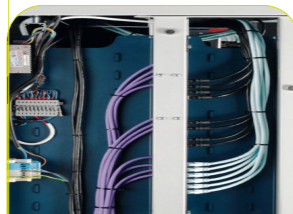

Универсальная опора

Каждая опора имеет кабель-менеджмент, по желанию в опору можно встроить розеточный блок

Гарантия
5 лет

24/7/365

Поставка
6 недель

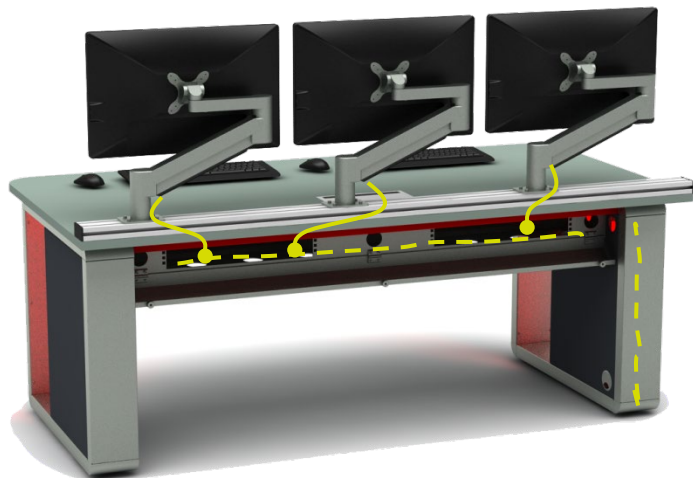

Столы диспетчерские прямые



Столы диспетчерские Г-образные



Столы диспетчерские П-образные



ПРОЕКТ

A stylized red logo consisting of the letters 'P' and 'O' in a bold, sans-serif font. The 'P' is on the left, and the 'O' is on the right, with a diagonal slash between them. The logo is set against a light beige background.

70
рабочих
мест

Срок
реализации
проекта 6
недель

Мощность
производства
100 рам серии
WALL в месяц















Центральная станция
связи

TWO

Центр управления
сетью связи

ПРОЕКТ



ГАЗПРОМБАНК

**30
рабочих
мест**

**Срок
реализации
проекта 6
недель**

**Мощность
производства
150 рам серии
WALL в месяц**









ПРОЕКТ



Концессии водоснабжения Саратов

5
рабочих
мест

Срок
реализации
проекта 6
недель

Мощность
производства
100 рам серии
WALL в месяц





ПРОЕКТ



10
рабочих
мест

Срок
реализации
проекта 6
недель

Мощность
производства
100 рам серии
WALL в месяц







ПРОЕКТ



НОРНИКЕЛЬ

**35
рабочих
мест**

**Срок
реализации
проекта 6
недель**

**Мощность
производства
100 рам серии
WALL в месяц**



ELEVOX

Благодаря классической конструкции серия ELEVOX часто используется в диспетчерских залах Единой энергетической системы, операторных магистральных нефтепроводов и горно-металлургических комбинатах. Модельный ряд консолей ELEVOX разнообразен и позволяет экспериментировать с размерами, геометрией и функциональным наполнением технологических отсеков и рабочей поверхности.

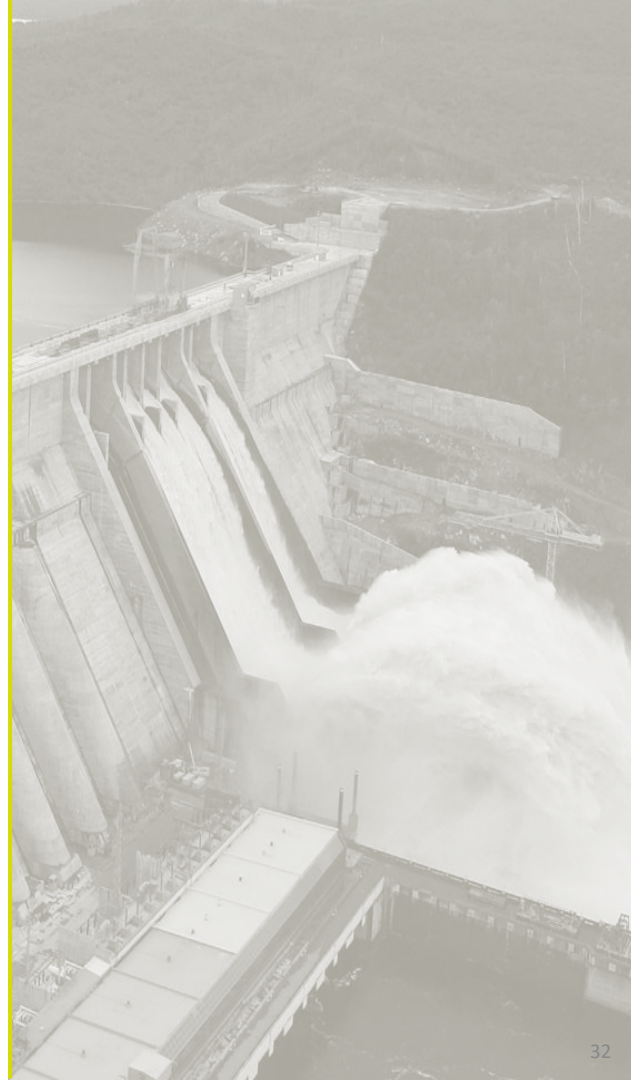
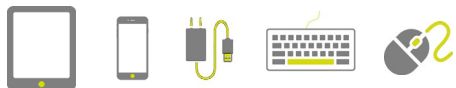
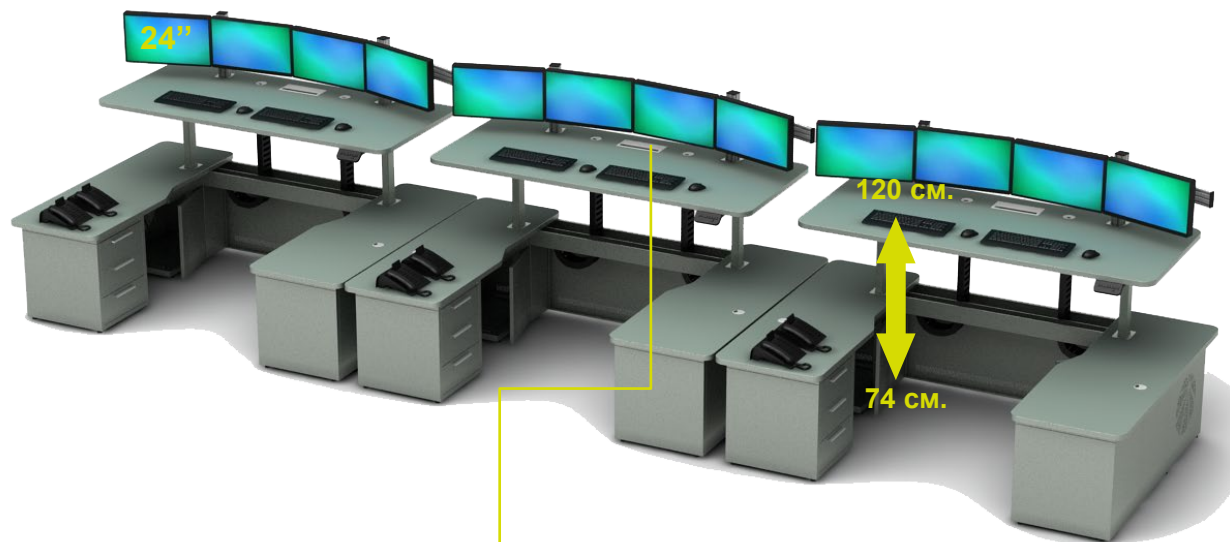



Кабель-менеджмент

Гибкий кабель-канал предотвращает перегиб и защищает провода при регулировке столешницы

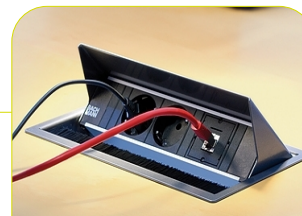
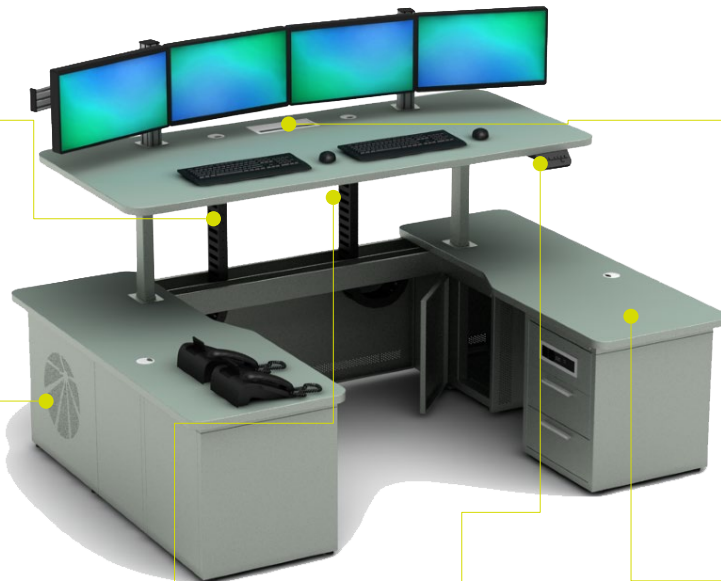

Розеточный блок

Универсальное технологическое отверстие в столешнице позволяет производить установку розеточного блока любого типа



Полка

Обслуживание системных блоков стало легче благодаря выдвинутой полке.



Подъемная колонна

Регулировка высоты происходит с помощью червячной передачи с силой 800 Н



Пульт управления

Электронная регулировка рабочей поверхности позволяет выбрать положение сидья или стоя



Оборудование

19-дюймовые направляющие позволяют компактно уместить большое количество оборудования

Гарантия
5 лет

24/7/365

Поставка
6 недель

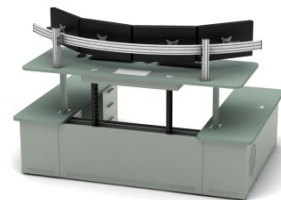
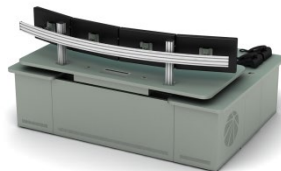

Столы диспетчерские с двумя тумбами

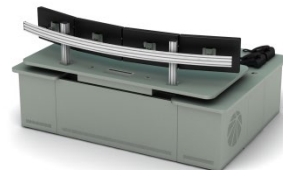

Столы диспетчерские с одной тумбой

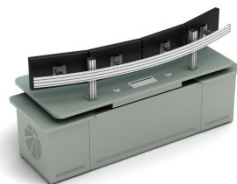

Столы диспетчерские без тумб



ПРОЕКТ



7
рабочих
мест

Срок
реализации
проекта **6**
недель

Мощность
производства
100 рам серии
ELEVOX в
месяц





ПРОЕКТ



**30
рабочих
мест**

**Срок
реализации
проекта 6
недель**

**Мощность
производства
100 рам серии
ELEVOX в
месяц**



ПРОЕКТ

The logo consists of the letters 'P', 'V', and 'O' in a bold, red, sans-serif font. The 'P' is a simple vertical bar. The 'V' is formed by two diagonal bars meeting at the bottom. The 'O' is a thick, rounded shape with a small gap at the top.

**19
рабочих
мест**

**Срок
реализации
проекта 6
недель**

**Мощность
производства
100 рам серии
ELEVOX в
месяц**

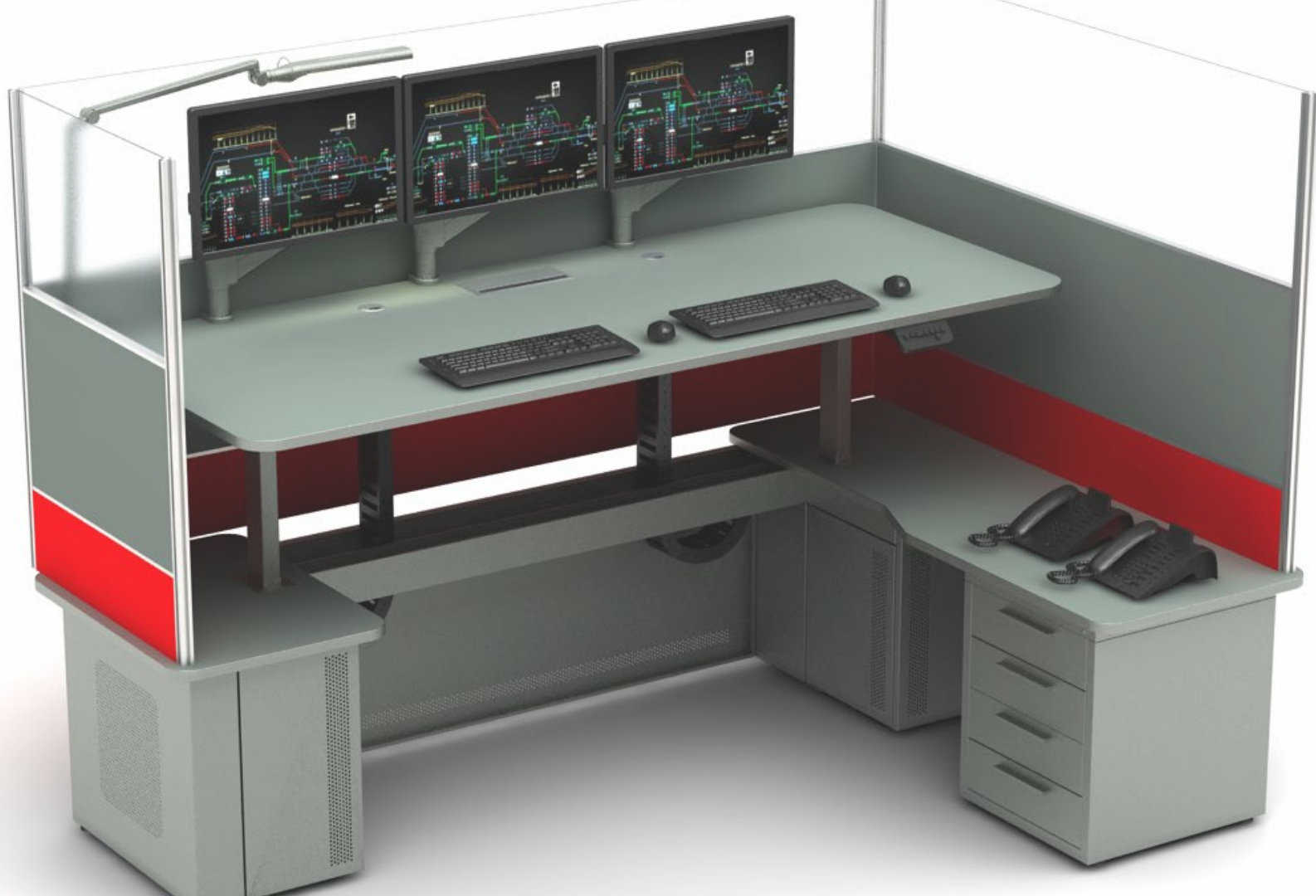





CLOUD

Изначально серия CLOUD была разработана для центров управления перевозками железной дороги, а уже позже удачный конструктив, широкий спектр конфигураций и размеров нашел своих почитателей в различных отраслях. Одним из отличительных особенностей серии CLOUD от других линеек является продуманный функционал, эргономика и лаконичный дизайн.

Стоит отметить, что столы не имеют шкафов под системные блоки, зато богаты подстольным пространством, а аппаратура при помощи специальных кронштейнов фиксируется в любом месте к несущей раме, толщина которой составляет от 2 до 3 мм.

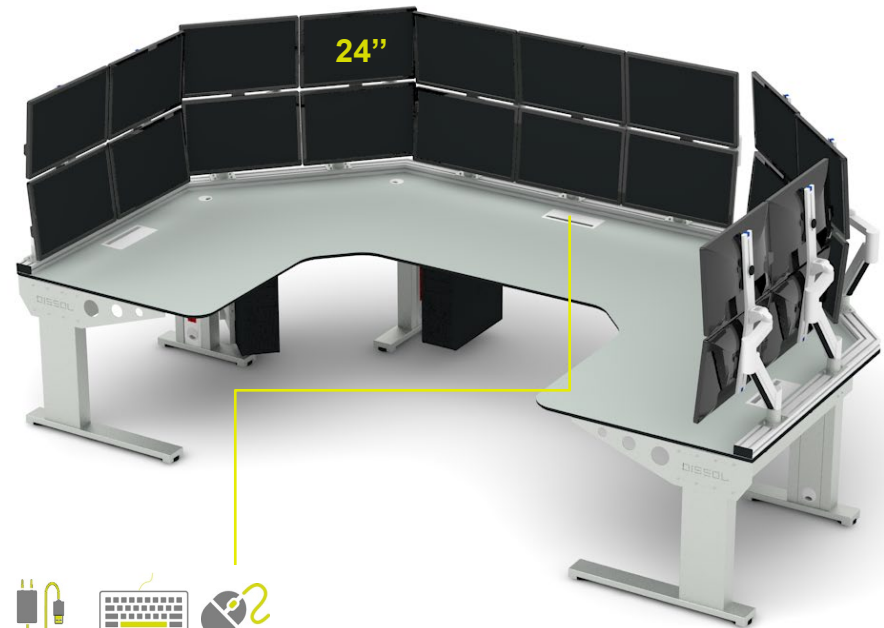

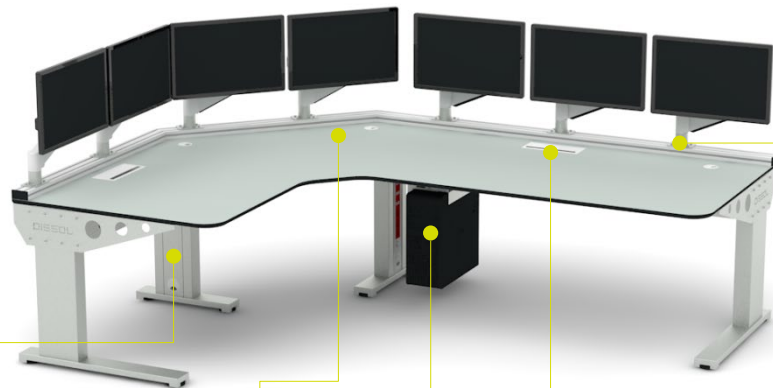

Универсальная опора

Каждая опора имеет кабель-менеджмент, по желанию в опору можно встроить розеточный блок



Крепление мониторов

Быстрая регулировка положения мониторов происходит при помощи универсального адаптера и алюминиевого профиля

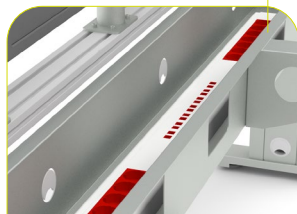

Кабель-менеджмент

Траверса для удобной интеграции коммуникационных компонентов



Кронштейн

Системные блоки и бесперебойные элементы питания легко разместить в любом месте с креплением к траверсе



Розеточный блок

Универсальное технологическое отверстие в столешнице позволяет производить установку розеточного блока любого типа

Гарантия
5 лет

24/7/365

Поставка
6 недель



Столы диспетчерские прямые



Столы диспетчерские Г-образные



Столы диспетчерские П-образные

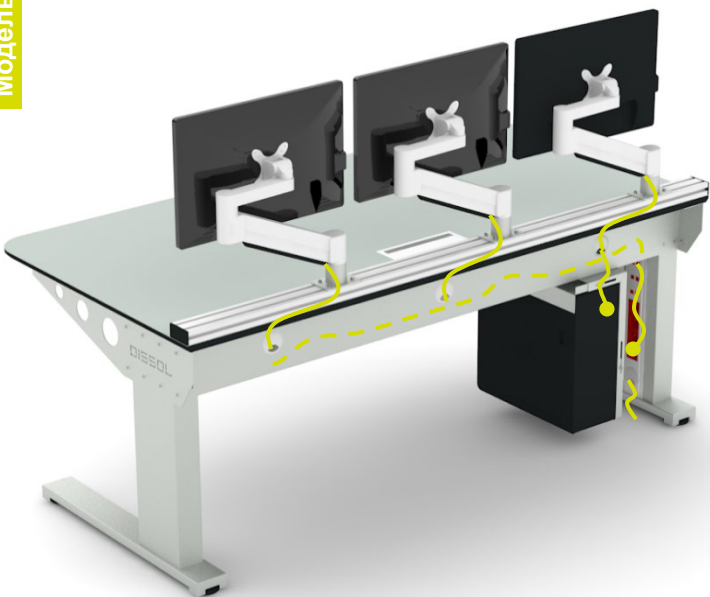





DSL

Сегодня, говоря об эргономике, стоит обратить внимание именно на консоли **DSL**, сконструированные специально для диспетчерских пунктов, центров управления и ситуационных центров, специфика которых предполагает размещение большого количества оборудования и кабельной инфраструктуры.



Автоматизированные рабочие места серии DSL впишутся в круглосуточный ритм таких предприятий из областей:

- электроэнергетика
- нефтегазовая отрасль
- транспорт
- силовые структуры
- промышленность
- финансы





Технологическая ниша

Откидной отсек для удобной интеграции коммуникационных компонентов и крепления кронштейнов для мониторов



Крепление мониторов

Быстрая регулировка положения мониторов происходит при помощи универсального адаптера и алюминиевого профиля



Оборудование

19-дюймовые направляющие позволяют компактно уместить большое количество оборудования



Полка

Обслуживание аппаратуры упрощается благодаря выдвигаемым полкам на 19-дюймовых направляющих



Розеточный блок

Универсальное технологическое отверстие в столешнице позволяет производить установку розеточного блока любого типа



Вентиляция

Благодаря 19-дюймовым стойкам принудительную вентиляцию можно установить в любом месте.

Гарантия
5 лет

24/7/365

Поставка
6 недель



Столы диспетчерские 2 отсека

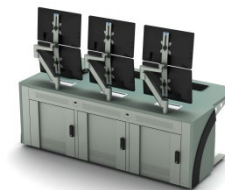

Столы диспетчерские 3 отсека



Столы диспетчерские 4 отсека и более



ПРОЕКТ



10
рабочих
мест

Срок
реализации
проекта 6
недель

Мощность
производства
100 рам серии
DSL в месяц









ПРОЕКТ

ГОСКОРПОРАЦИЯ

**30
рабочих
мест**

**Срок
реализации
проекта 6
недель**

**Мощность
производства
100 рам серии
DSL в месяц**







TradeX

Серия TradeX – профессиональная модульная мебель для дилинговых центров от компании DISSOL. Ввиду повышенных требований к эргономике и минимизации конструкции для банковской сферы была разработана консоль «side by side» с электронной регулировкой рабочей поверхности, общим подстольным основанием для установки оборудования и организации кабельной инфраструктуры. Консоли позволяют удобно работать как сидя так и стоя благодаря двум сильным колоннам по 800 Н с червячной передачей и пульту памяти с запоминающим устройством. Такое оснащение позволяет поднять столешницу с восьмью мониторами, а система из гибких кабель-каналов обезопасит перегибы проводов во время эксплуатации.

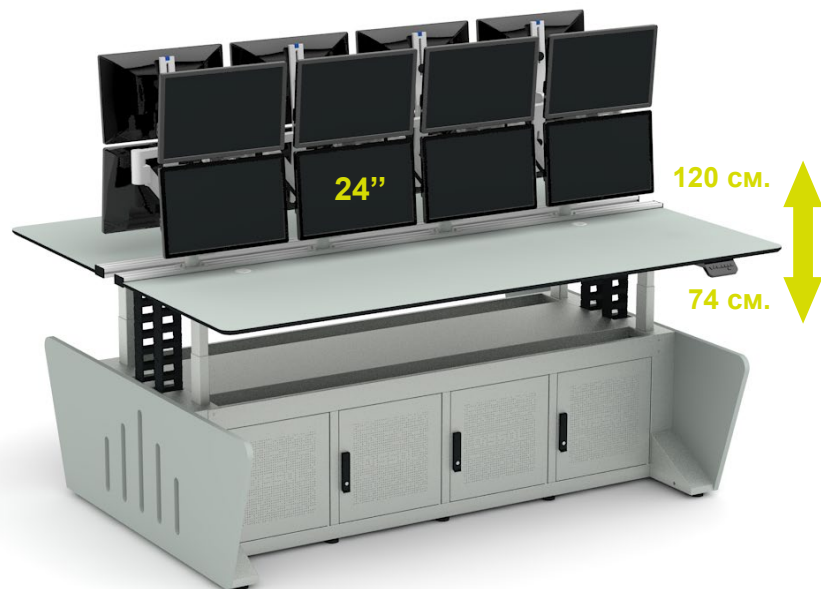

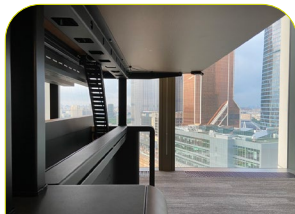

Кабель-менеджмент

Гибкий кабель-канал предотвращает перегиб и защищает провода при регулировке столешницы

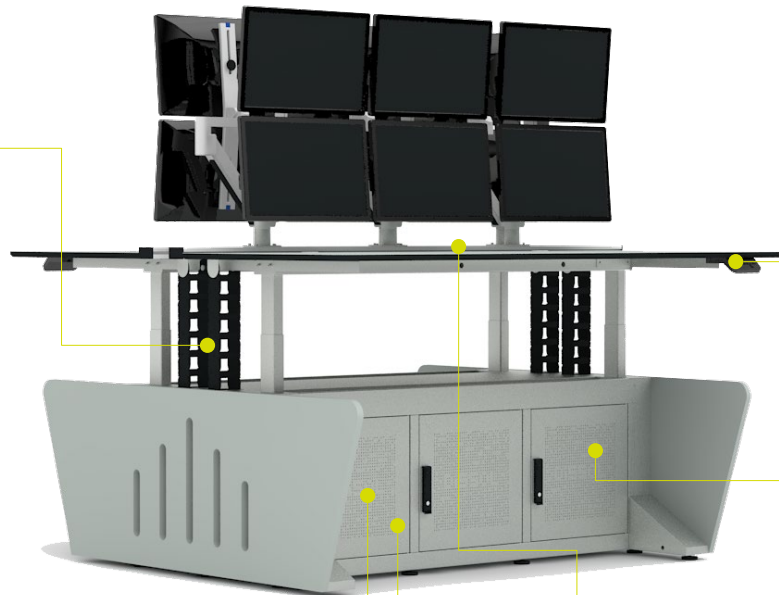

Пульт управления

Электронная регулировка рабочей поверхности позволяет выбрать положение сидя или стоя



Оборудование

19-дюймовые направляющие позволяют компактно уместить большое количество оборудования



Полка

Обслуживание аппаратуры упрощается благодаря выдвигаемым полкам на 19-дюймовых направляющих



Розеточный блок

Универсальное технологическое отверстие в столешнице позволяет производить установку розеточного блока любого типа



Вентиляция

Благодаря 19-дюймовым стойкам принудительную вентиляцию можно установить в любом месте

Гарантия
5 лет

24/7/365

Поставка
6 недель

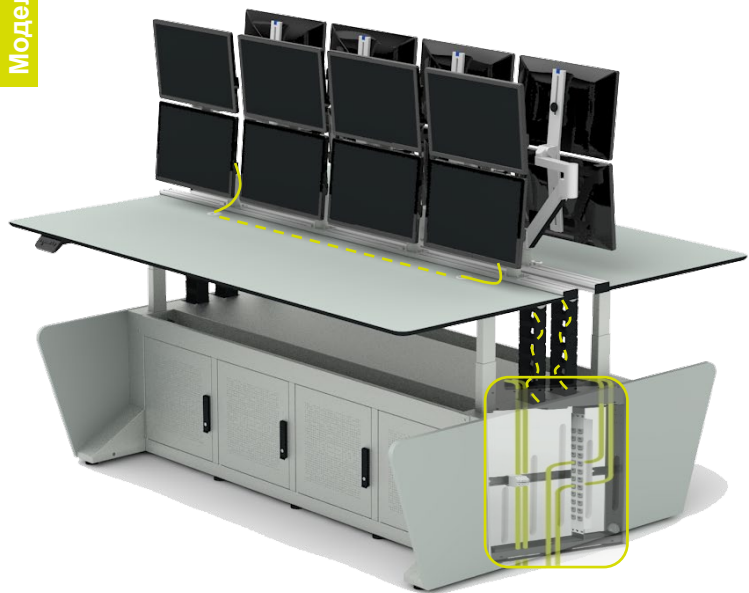

Столы диспетчерские 2 отсека



Столы диспетчерские 3 отсека



Столы диспетчерские 4 отсека

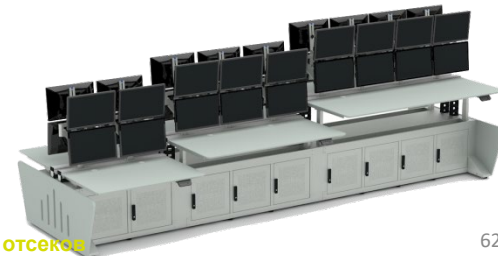

Столы диспетчерские 5 и более отсека

ПРОЕКТ

soya capital

24
рабочих
места

Срок
реализации
проекта 6
недель

Мощность
производства
100 рам серии
TradeX в
месяц











DSL EVO

Сегодня, говоря об эргономике, стоит обратить внимание именно на консоли **DSL EVO**, сконструированные специально для диспетчерских пунктов, центров управления и ситуационных центров, специфика которых предполагает размещение большого количества оборудования и кабельной инфраструктуры.

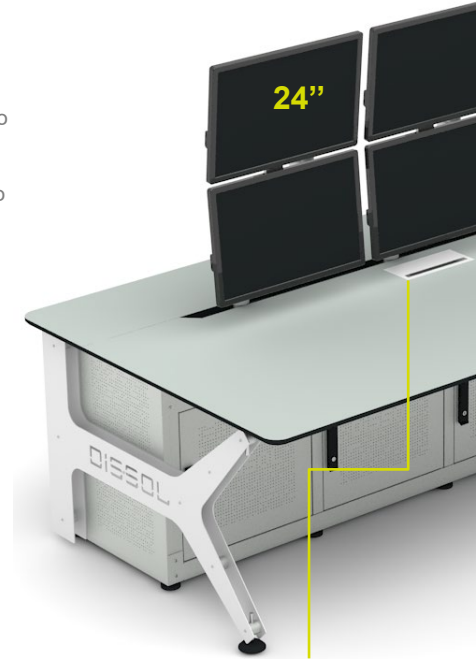

Автоматизированные рабочие места серии DSL EVO впишутся в круглосуточный ритм таких предприятий из областей:

- электроэнергетика
- нефтегазовая отрасль
- транспорт
- силовые структуры
- промышленность
- финансы



Технологическая ниша

Откидной отсек для удобной интеграции коммуникационных компонентов и крепления кронштейнов для мониторов

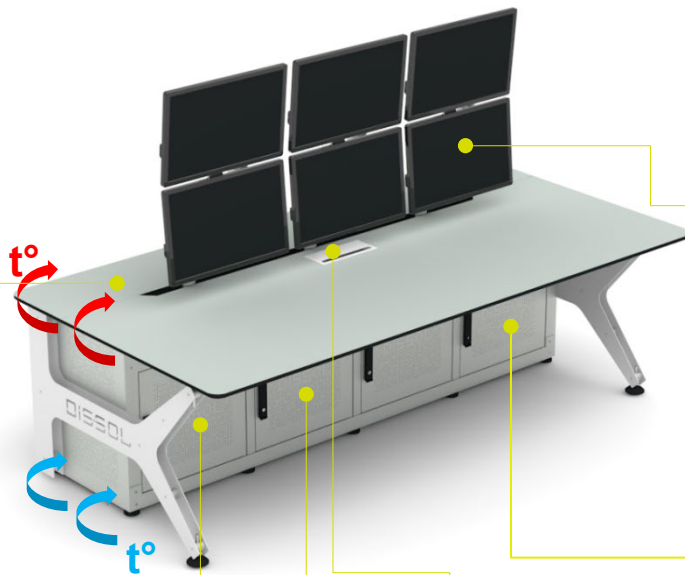

Крепление мониторов

Быстрая регулировка положения мониторов происходит при помощи универсального адаптера и алюминиевого профиля



Оборудование

19-дюймовые направляющие позволяют компактно уместить большое количество оборудования



Полка

Обслуживание аппаратуры упрощается благодаря выдвигаемым полкам на 19-дюймовых направляющих



Розеточный блок

Универсальное технологическое отверстие в столешнице позволяет производить установку розеточного блока любого типа



Вентиляция

Благодаря 19-дюймовым стойкам принудительную вентиляцию можно установить в любом месте.

Гарантия
5 лет

24/7/365

Поставка
6 недель

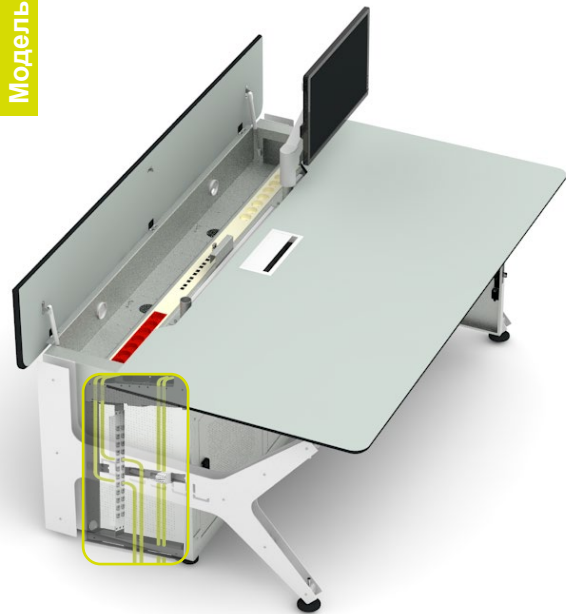

Столы диспетчерские 2 отсека



Столы диспетчерские 3 отсека



Столы диспетчерские 4 отсека



Столы диспетчерские 5 и более отсеков

ERGON+

Серия ERGON+ принципиально новый продукт от компании DISSOL. В этой серии конструктора соединили превосходную эргономику, дизайн и улучшенные возможности организации кабельной инфраструктуры. Модульные консоли позволяют работать сидя и стоя благодаря двум сильным колоннам по 800 Н с червячной передачей и пульту памяти с запоминающим устройством. Такое оснащение позволяет поднять столешницу с большим количеством мониторов, а система из гибких кабель-каналов обезопасит перегибы проводов во время эксплуатации.

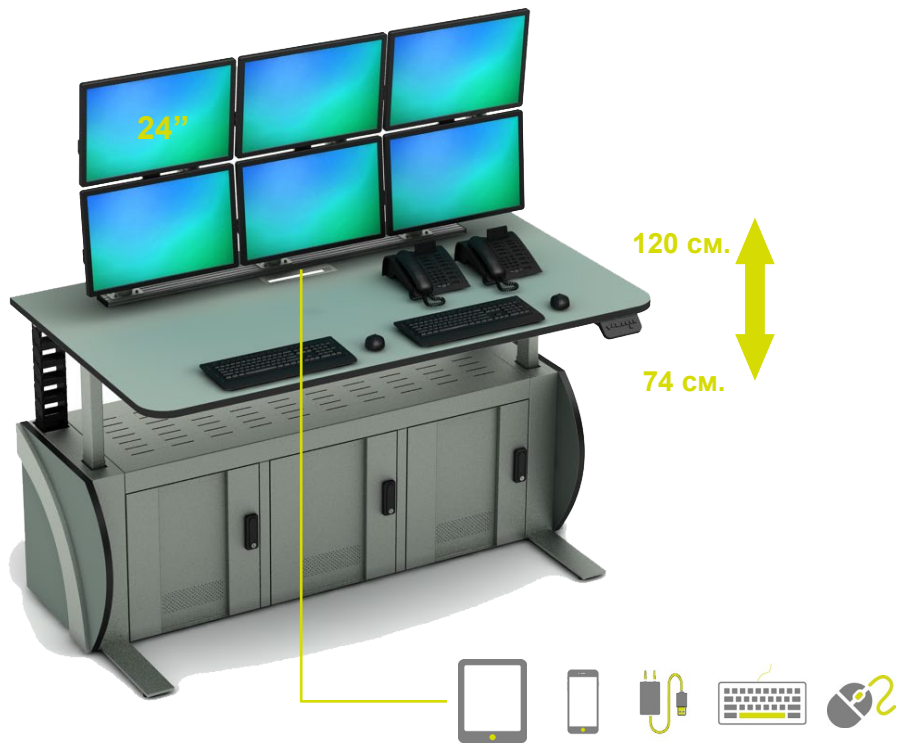



Пульт управления

Электронная регулировка рабочей поверхности позволяет выбрать положение сидя или стоя

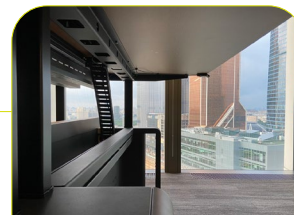
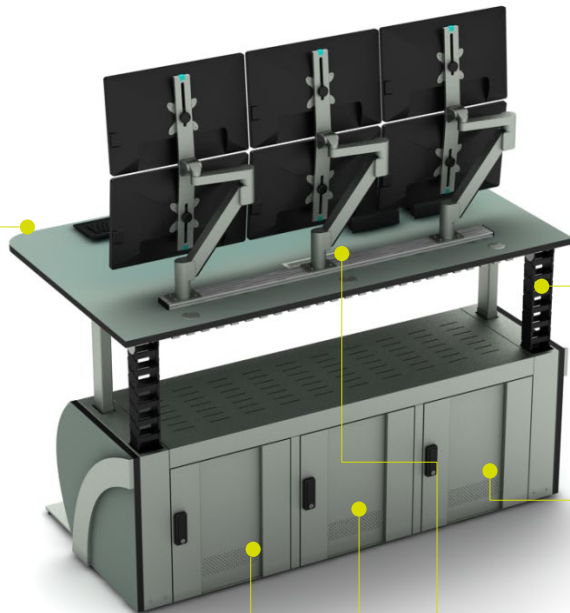

Кабель-менеджмент

Гибкий кабель-канал предотвращает перегиб и защищает провода при регулировке столешницы



Оборудование

19-дюймовые направляющие позволяют компактно уместить большое количество оборудования



Полка

Обслуживание аппаратуры упрощается благодаря выдвигаемым полкам на 19-дюймовых направляющих



Розеточный блок

Универсальное технологическое отверстие в столешнице позволяет производить установку розеточного блока любого типа



Вентиляция

Благодаря 19-дюймовым стойкам принудительную вентиляцию можно установить в любом месте

Гарантия
5 лет

24/7/365

Поставка
6 недель

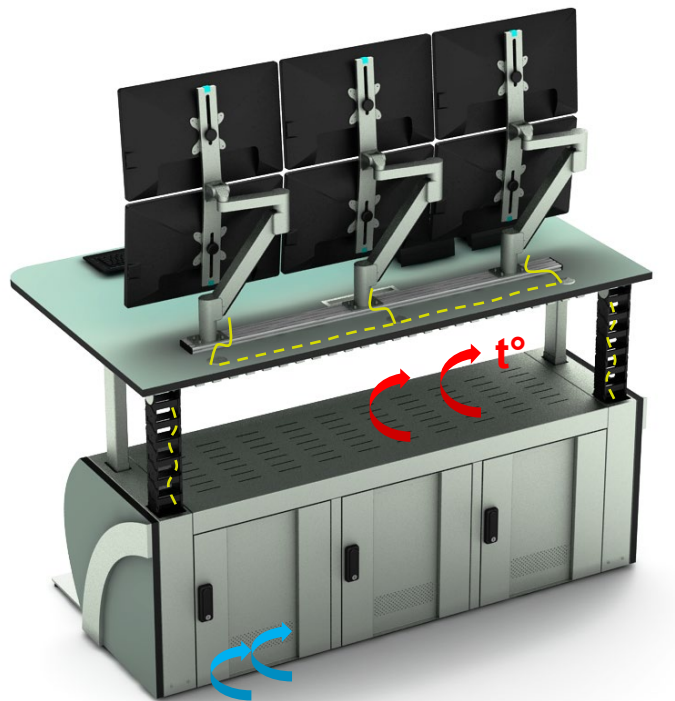

Столы диспетчерские 2 отсека

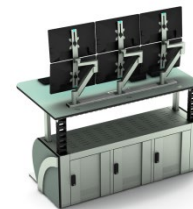

Столы диспетчерские 3 отсека

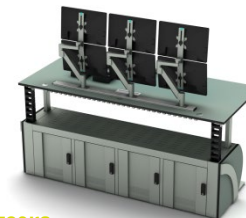

Столы диспетчерские 4 отсека

iRONY

Серия iRONY флагманская линейка для центров управления от компании DISSOL, предназначена для оптимизации эффективности оператора за счет минимизации времени отклика и поддержки круглосуточной работы. Особенность консолей состоит в том, чтобы минимизировать занимаемое пространство на полу и разместить все оборудование под столешницей. Для понимания, стол с площадью 2 квадратных метра занимает на полу 1/10. Грамотный конструктив, гибкая организация кабельной инфраструктуры и мощные колонны с электроприводом позволили предложить рынку превосходный продукт.

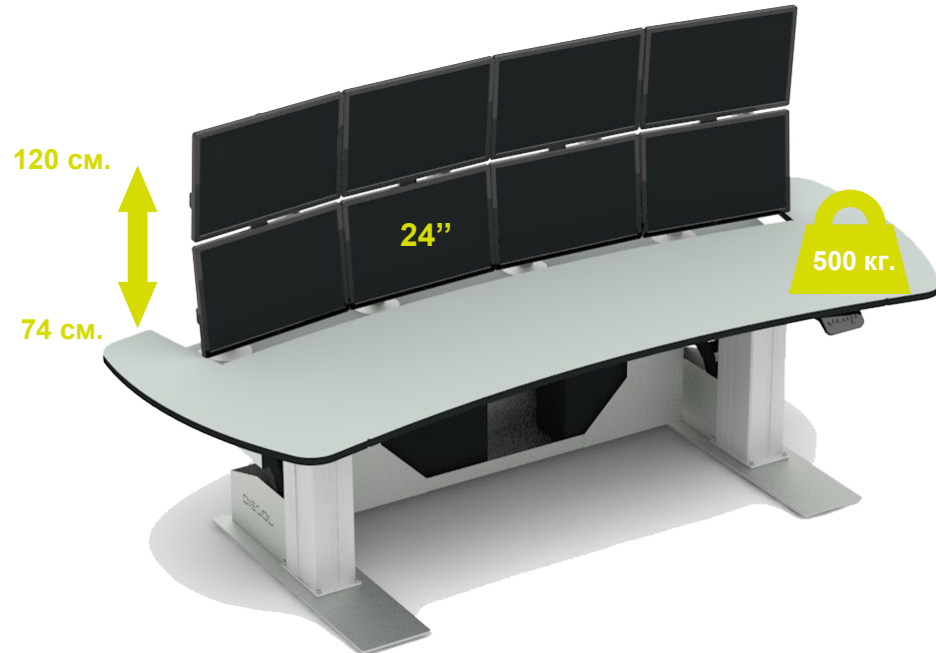



Крепление мониторов

Надёжная фиксация мониторов происходит за счет мощной струбины FlexMount

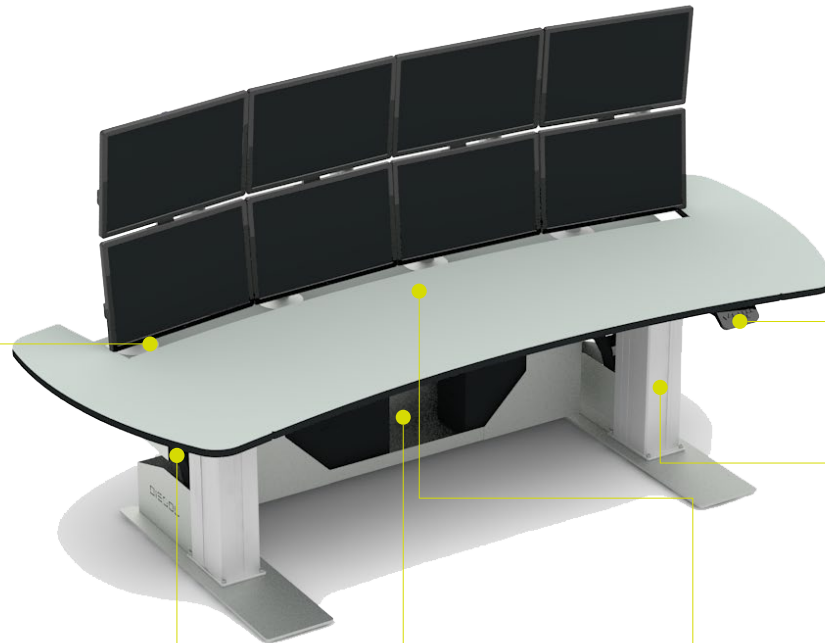

Пульт управления

Электронная регулировка рабочей поверхности позволяет выбрать положение сидя или стоя



Кабель-менеджмент

Гибкий кабель-канал предотвращает перегиб и защищает провода при регулировке столешницы

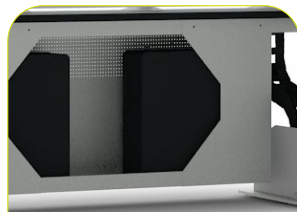

Технологический отсек

Удобное расположение и обслуживание аппаратуры с отличной естественной вентиляцией



Розеточный блок

Благодаря 19-дюймовым стойкам принудительную вентиляцию можно установить в любом месте



Опора

Двухступенчатые опоры с червячной передачей и силой 2500 Н позволяют работать с большими нагрузками

Гарантия
5 лет

24/7/365

Поставка
6 недель

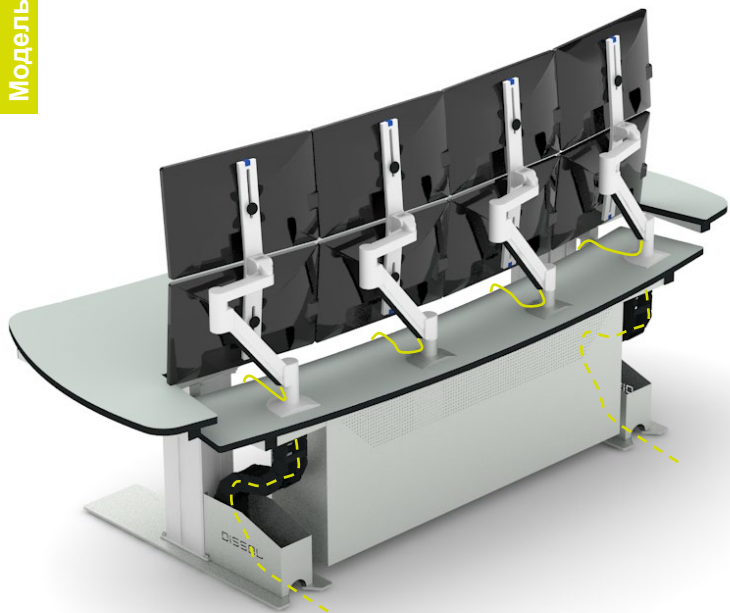

Столы радиусные до 8 мониторов



Столы прямые до 8 мониторов



Столы прямые до 10 мониторов



Столы радиусные без полки

ПРОЕКТ



**10
рабочих
мест**

**Срок
реализации
проекта 6
недель**

**Мощность
производства
100 рам серии
iRONY в
месяц**







DISSOL



NOX

Разрабатывая серию NOX конструктора в первую очередь ориентировались на функциональность, модульность и вариативность конструкции, чтобы Заказчик в любой момент смог дополнить рабочее пространство вспомогательными консолями. Отличительной особенностью линейки является перфорированная надстройка на один, два и даже три уровня мониторов, которая в свою очередь служит защитным элементом от солнечных лучей, если установка стола предполагается напротив окна. Надежность консоли обеспечивает рама из алюминиевого конструкционного профиля с сечением 120x40 мм. и Т-образное соединение.

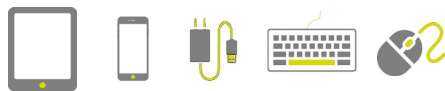



Кабель-менеджмент

19-дюймовые стойки способствуют легкой установке блоков розеток и патч-панелей.

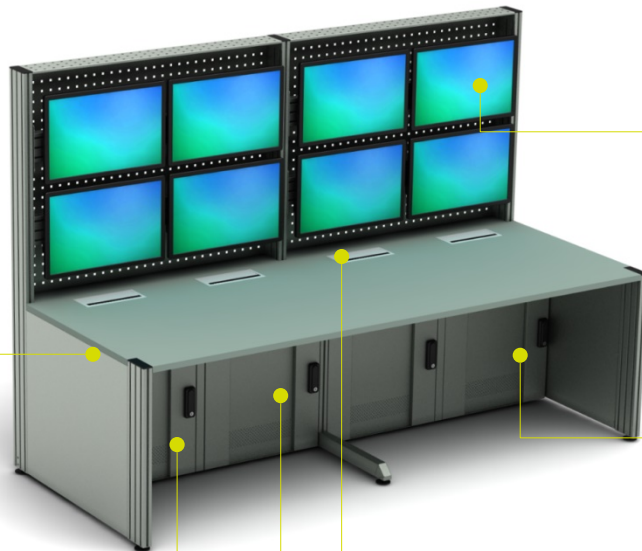

Крепление мониторов

При помощи адаптеров VESA крепление и перемещение мониторов занимает считанные секунды



Оборудование

19-дюймовые направляющие позволяют компактно уместить большое количество оборудования



Полка

Обслуживание аппаратуры упрощается благодаря выдвигаемым полкам на 19-дюймовых направляющих



Розеточный блок

Универсальное технологическое отверстие в столешнице позволяет производить установку розеточного блока любого типа



Вентиляция

Благодаря 19-дюймовым стойкам принудительную вентиляцию можно установить в любом месте

Гарантия
5 лет

24/7/365

Поставка
6 недель



Столы диспетчерские 2 отсека

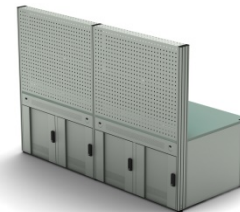

Столы диспетчерские на 4 отсека

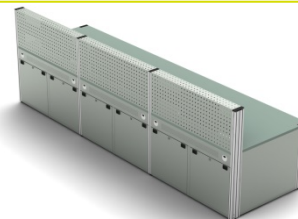

Столы диспетчерские 6 отсеков



Столы диспетчерские на 8 отсеков

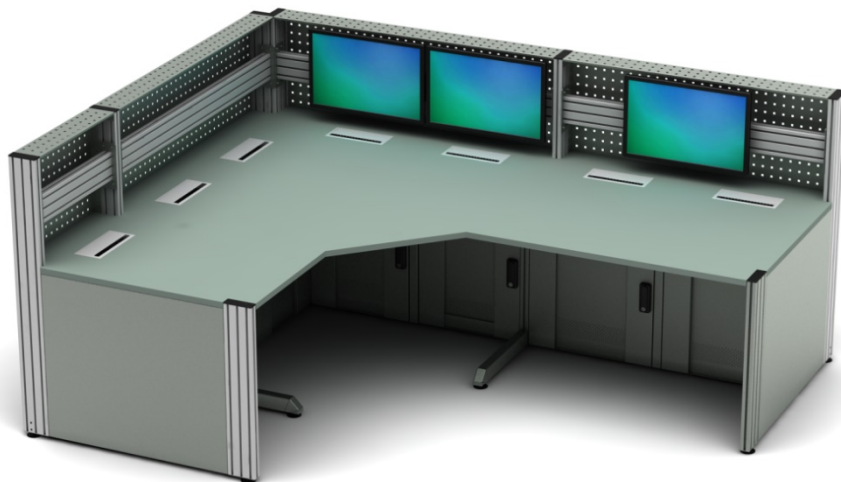

DSL EVO

Серия DSL EVO универсальный модульный продукт для ведения селекторных совещаний в формате реального времени. Модельный ряд консолей DSL EVO обладает высокой гибкостью в выборе конфигураций и внешней отделке. Продукт рассчитан на интеграцию и возможности конфигурирования в зависимости от выбора оборудования, предполагаемого к размещению. Дизайн и функционал стола позволяют вести переговоры и одновременно быть диспетчерской консолью. Мебель DSL EVO предназначена для организации круглосуточно эксплуатируемых рабочих зон, где требуется эффективное и удобное решение, способное вместить в себя большое количество оборудования, такие как серверы, системные блоки, системы электрификации и моторизированные экраны.





Кабель-менеджмент

19-дюймовые стойки способствуют легкой установке блоков розеток и патч-панелей.

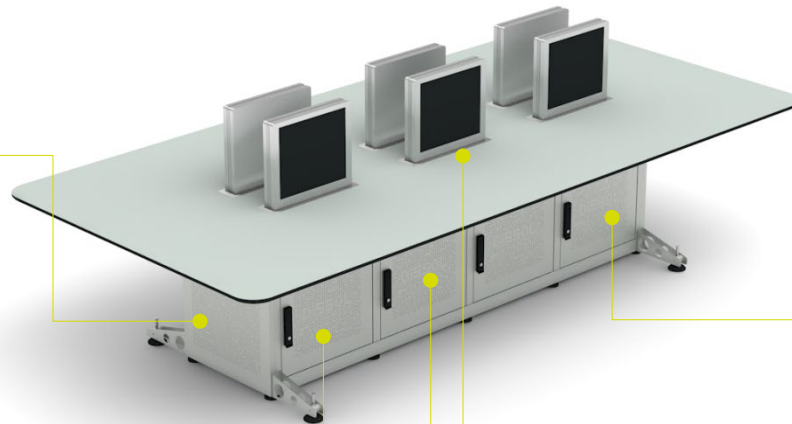

Оборудование

19-дюймовые направляющие позволяют компактно уместить большое количество оборудования



Полка

Обслуживание аппаратуры упрощается благодаря выдвижным полкам на 19-дюймовых направляющих



Розеточный блок

Универсальное технологическое отверстие в столешнице позволяет производить установку розеточного блока любого типа



Вентиляция

Благодаря 19-дюймовым стойкам принудительную вентиляцию можно установить в любом месте

Гарантия
5 лет

24/7/365

Поставка
5 недель



НАМ ДОВЕРЯЮТ

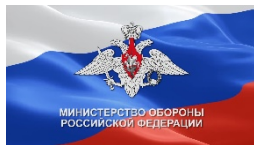

НОРНИКЕЛЬ

Транснефть



soya capital



РОСНЕФТЬ





DISCOL

Москва, ул. Садовая-Триумфальная, д. 4-10

+7 499 394-50-43

info@dispatch-solutions.ru

www.dispatch-solutions.ru